

# Monteringsanvisning enkelstolar -ryggar

Börja med att ta bort eventuella nackstöd. Dessa lösgörs oftast med en knapp på nackstödspinnarna och/eller rycks bara rakt upp. Om nackstöden inte går att ta bort är det sytt en öppning på klädseln som även kan stängas efter monteringen med hjälp av kardborre.

## Ryggar med tyg och kardborre:



Vänd ryggklädseln ut och in. Börja med att passa in toppen på ryggen och eventuella nackstödsuttag. Rulla och drag klädseln neråt, kontrollera centrereringen och anpassa eventuella uttag till fällspakar, svankstödsrattar m.m. Tryck in perlontyget, framsidans nedersta tygdel, mellan ryggen och dynan och dra ut det på baksidan. Sträck i det kraftigt så att framsidans tyg spänns upp och går in i stolens skålning. Avlägsna eventuell skyddremsa på kardborren. Lås fast perlontyget under kardborren på baksidans nederkant. För ett snyggare resultat trycker man sedan in tyget under plastdetaljers plastkanter så som nackstöduttag m.m.



## Ryggar med resåröglor:

Vänd ryggklädseln ut och in. Börja med att passa in toppen på ryggen och eventuella nackstödsuttag. Rulla och drag klädseln neråt, kontrollera centrereringen och anpassa eventuella uttag till fällspakar, svankstödsrattar m.m. Tryck in resåröglorna på framsidans nedersta tyg mellan ryggen och dynan och dra ut det på baksidan alternativt direkt bakåt och under dynan. Spänn upp framsidans tyg så att det går in i stolens skålning. OBS! Spänn aldrig genom att dra i resåröglorna - dra i tyget! Montera fast resåröglorna under dynan med hjälp av metallkroken. Möt gärna ryggens resåröglor med dynans främre öglor. Montera även ryggens baksida på samma sätt under dynan. För ett snyggare resultat trycker man sedan in tyget under plastdetaljers plastkanter så som nackstöduttag m.m.

## Ryggar som är ihopsydd med dynan:

Klädsel som är ihopsydd med resåröglor se "ryggar med resåröglor" och montera sedan dynan enligt hur den är sydd/utrustad.

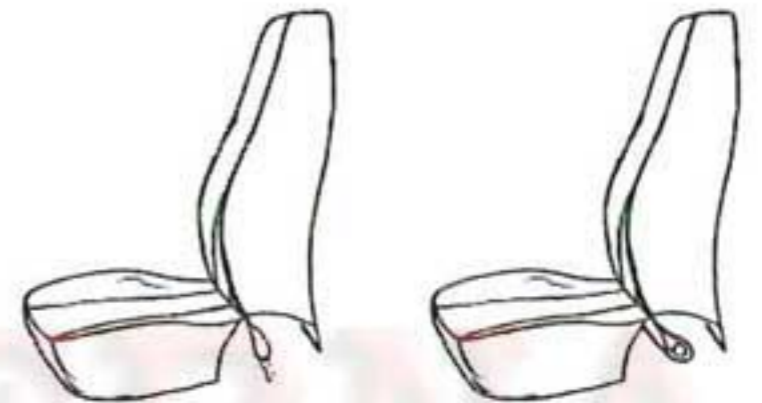

Klädsel som är ihopsydd med en ficka innehållande ett plaströr börjar man med att vända ryggklädseln ut och in. Passa in toppen på ryggen och eventuella nackstödsuttag. Rulla och drag klädseln neråt, kontrollera centrereringen och anpassa eventuella uttag till fällspakar, svankstödsrattar m.m. Tryck in tygfickan med plaströret mellan ryggen och dynan. Den fastnar mellan rygg och dyna och spänner upp framsidans tyg. Drag baksidans resåröglor under dynan och montera fast dem med hjälp av bifogade metallkrokar. För ett snyggare resultat trycker man sedan in tyget under plastdetaljers plastkanter så som nackstöduttag m.m.

Dynan monteras sedan enligt hur den är sydd/utrustad.

## **Bil utrustad med sidoairbag i stolarna!**

Vid sidoairbag är klädseln sydd med en specialutvecklad söm på klädselns yttergavel. På denna gavel finns även ett märke med texten "Airbag". Detta får inte avlägnas! Ryggen ska monteras så att märket är ut mot dörren.

# Monteringsanvisning enkelstolar -dynor

## Dynor med resåröglor:

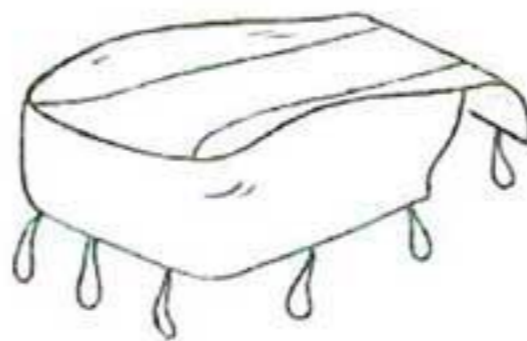

Kontrollera vilket som är vänster respektive höger innan monteringen. Lägg klädselarna på dynorna och passa in formen. Tyget ska monteras innanför eventuell platsarj och bälteslås. Dynans bakre del ska in under ryggen och ner under dynan. Börja med att spänna upp överdraget i bilens riktning för att få ner klädseln i dynans skålning. Resåröglorna ska sedan spännas och monteras fast under dynan med hjälp av metallkroken.

## Dynor med resåröglor och/eller plastkanter:



Lägg klädselarna på dynorna och passa in formen. Nederdel med plastprofil ska ligga ut mot dörren (när det bara är plastprofil på en sida). Tyget ska monteras innanför bälteslås och dynans bakre del ska in under ryggen och ner under dynan. Börja med att spänna upp överdraget i bilens riktning för att få ner klädseln i dynans skålning. Tryck sedan ner plastprofilerna innanför stolens platsarj. Böj ut hakfunktionen för att få den att fastna bättre. Resåröglorna ska sedan spännas och monteras fast under dynan med hjälp av metallkroken.

## Dynor med kanal och resårsnöre:

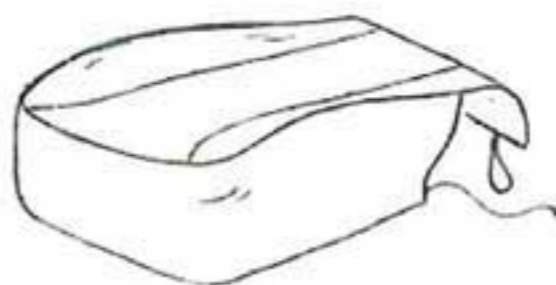

Kontrollera vilket som är vänster respektive höger innan monteringen. Lägg klädselarna på dynorna och passa in formen. Tyget ska monteras innanför eventuell platsarj och bälteslås. Dynans bakre del ska in under ryggen och ner under dynan. Börja med att spänna upp överdraget i bilens riktning för att få ner klädseln i dynans skålning. Resåröglorna ska spännas och monteras fast under dynan med hjälp av metallkroken. Resårsnöret i kanalen dras ihop hårt och ändarna knyts ihop med varandra eller runt ett stag på stolskonstruktionen.

**Bäste Kund!** Dessa demonterings- och monteringsinstruktioner täcker en stor del av bilparken. De utgör *riktlinjerna* på hur dynan ska demonteras och med undantag av en minoritet av bilmodeller med udda lösningar. Där hänvisar vi först och främst till att kontakta Din bilverkstad för hjälp.

# Monteringsanvisning bakryggar

Börja med att ta bort eventuella nackstöd. Dessa lösgörs oftast med en knapp på nackstödspinnarna och/eller rycks bara rakt upp. Om nackstöden inte går att ta bort är det sytt en öppning på klädseln som även kan stängas efter monteringen med hjälp av kardborre.

## Fast hel rygg

Ryggen är oftast fäst med 2-4 skruvar eller plåtklämmor i underkanten. Man når dem lättast när man har tagit bort dynan. Ryggen hänger nu på ovankanten eller på krokar bakom ryggen. Tryck hela ryggen uppåt och lyft ur den från bilen. Lägg överdraget på ryggen och passa in eventuella uttag för nackstöd m.m. Möt resåröglorna, de övre mot de nedre osv., och sätt fast de med hjälp av metallöglorna. Uttag för mittarmstöd kan utgöras av dragkedjor och i vissa fall en hel öppning då tyg-gavlarna då ska sträckas innanför armstödet.

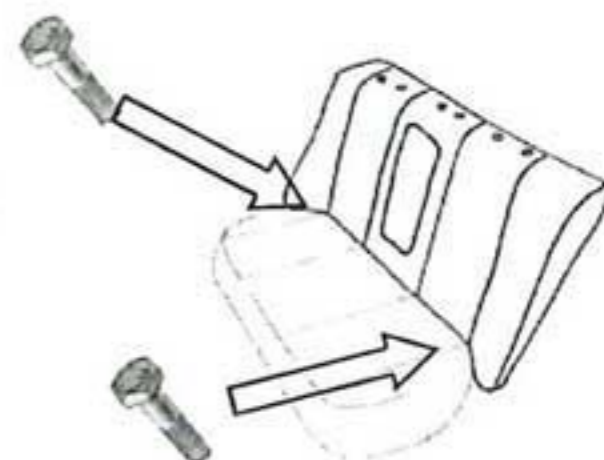

## Delad rygg

Kontrollera vilken del som utgör vänster respektive höger sida. Ryggen är oftast delad "60/40", då den ena ryggen är cirka 20 cm bredare. (Varianter som 50/50 delning och 40/20/40 finns också). Passa in uttagen för nackstöd och knapphål mot klädseln och rulla på ryggklädsel.

Kontrollera centeringen och sträck klädseln hårt neråt. Ena ryggdelen kan vara utrustad med 3-punktsbälte och då kan dess klädsel delas på baksidan. Montera denna som en jacka. Börja med att gå under bältet och möt dess kardborre hona och hane på baksidan. Fäll ryggar och tryck perlontygen, tyget på klädseln längst ner, under ryggen (se även nästa stycke). Dra ut perlontyget på baksidan. Sträck baksidan neråt och fäst dess kardborre på perlontyget.

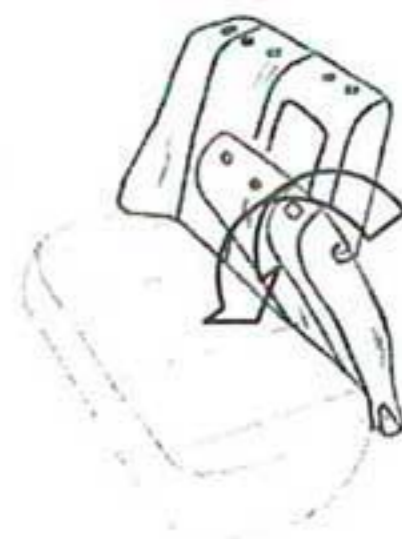

På vissa modeller kan man inte komma under ryggar med en perlonskarv.

Klädseln är då sydd med resåröglor eller kardborre på framsidans nederkant.

När det är resår finns det möjligheter att fästa dessa med metallkroken i stols/bilkonstruktionen. Vid kardborre kan detta fästas direkt på orginaltyget eller indirekt på tyg, plast eller plåt med hjälp av då medföljande klisterremсор.

## Sidodelar

Sidodelarna utgör de delar som sitter mellan ryggar och dörrarna.

Dessa sitter oftast fast med en skruv eller en vikt plåtklämma nedtill.

Man kommer åt dessa när bakdynorna är fällda eller demonterade.

Tryck sedan delen uppåt för att lösgöra den. En annan vanlig modell är att man tar tag i ovandelen först och rycker den framåt. Den ska då vara lös att lyfta av uppåt alternativt får man trycka på en spärr bakom sidodelen innan man kan lyfta av den uppåt. Lägg klädseln på delen och passa in eventuella uttag. Drag bifogat snöre genom klädselns små öglor på baksidan och drag åt.

sidodel

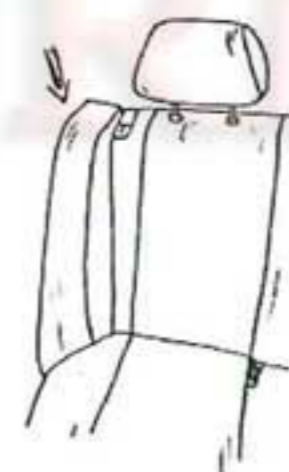

Snörning på baksidan av sidodelen

## Demonteringsanvisning bakdynor

**Alt 1.** Bakdynan lossas genom att man **rycker upp** dynan rakt upp i dynans framkant, oftast främre hörn.

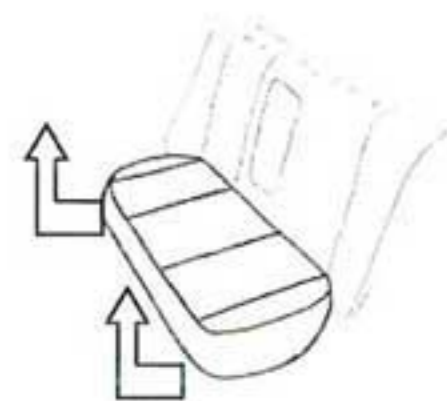

**Alt 2.** Bakdynan lossas genom att man **rycker upp** dynan rakt upp i dynans framkant, oftast främre hörn. **Tryck sedan** dynan hårt bakåt och neråt för att lösgöra dynan från de 1-2 krokar som håller dynan undertill. Det finns även baksättesmodeller som demonteras genom att bara tryckas bakåt.

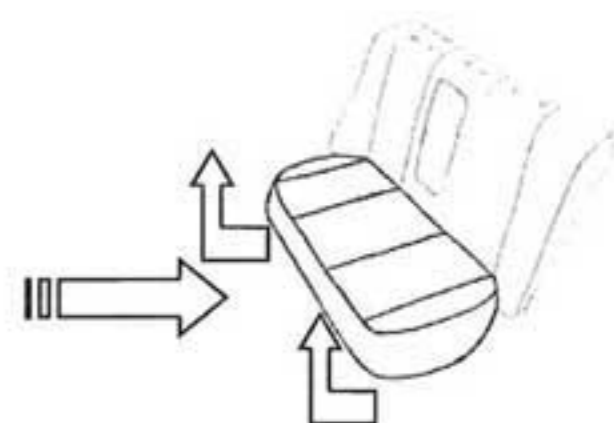

**Alt 3.** Bakdynan är festsatt med **2-4 st skruvar** framtill på dynan alternativt 1-2st skruvar baktill på dynan, mellan dynan och ryggen.



**Alt 4.** Bakdynan lossas genom att man **drar i plastöglorna** i dynans undre framkant, oftast främre hörn.

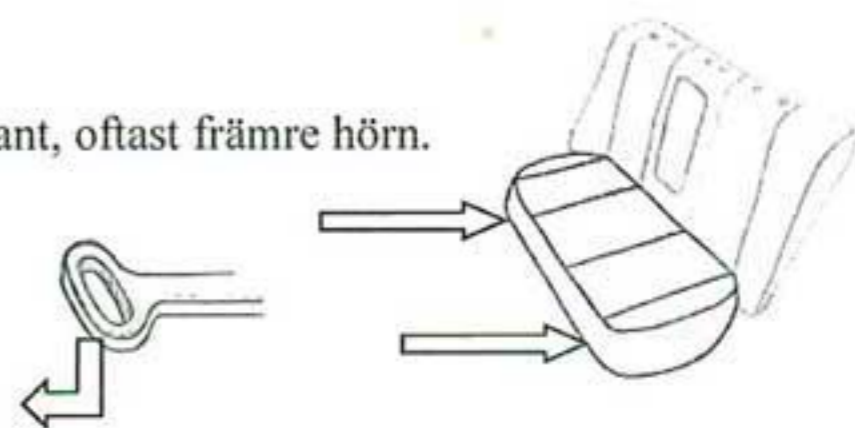

**Alt 5. Fäll bakdynorna framåt.** De fälls genom att först lyftas upp i framkant alternativt direkt i bakkanten. På vissa modeller behöver man dra i en ögla som lossar dynan från en låsanordning (se bilens instruktionsbok).

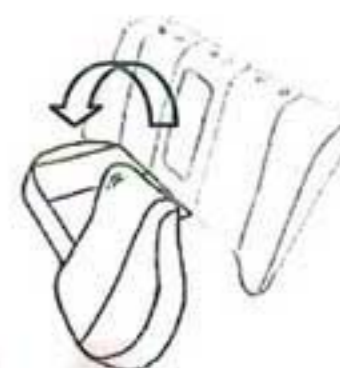

## Monteringsanvisning bakdynor

Lägg överdragen på dynorna och passa in eventuella uttag för bälten m.m. Kontrollera även formen så att vänster dyna kommer på vänster sida osv. Möt resåröglorna, de främre mot de bakre osv., och sätt fast dem med hjälp av metallöglorna.

Klädsel kan även vara sydd med kardborre eller en kanal med snöre istället för resåröglor.

Kardborren fästes då direkt på orginaltyget eller indirekt via klisterband. Resårnsnöret i en kanal dras ihop hårt och ändarna knyts ihop med varandra eller runt ett stag på stolskonstruktionen.

**Bäste Kund!** Dessa demonterings- och monteringsinstruktioner täcker en stor del av bilparken. De utgör *riktlinjerna* på hur dynan ska demonteras och med undantag av en minoritet av bilmodeller med udda lösningar. Där hänvisar vi först och främst till att kontakta Din bilverkstad för hjälp.

## Uppdatering monteringsanvisning

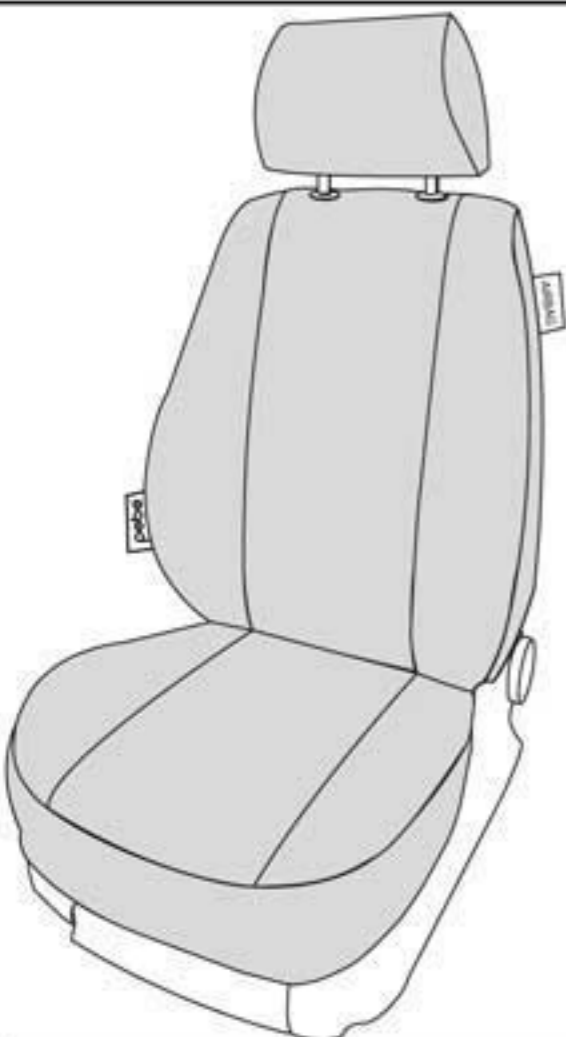

### 1. Vänster/höger klädsel



På insidan av klädseln finns två etiketter med tvättrådsinformation, denna sida ska monteras med etiketten placerad ut mot dörren.

Klädsel för stol med sidoairbag har en etikett "SRS Airbag". Montera klädseln så etiketten är placerad mot dörren.

### 2.

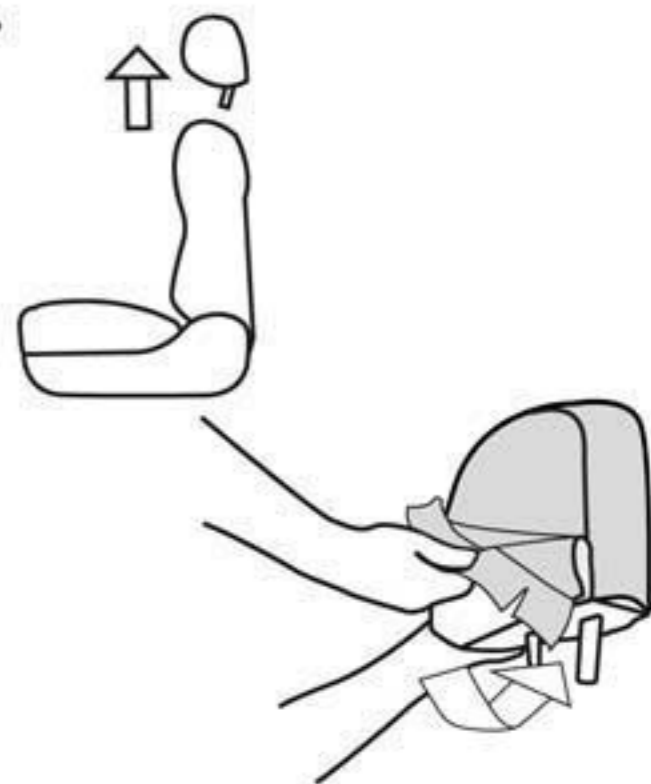

Ta bort nackstödet om det är möjligt.  
Klä nackstödet.

### 3.

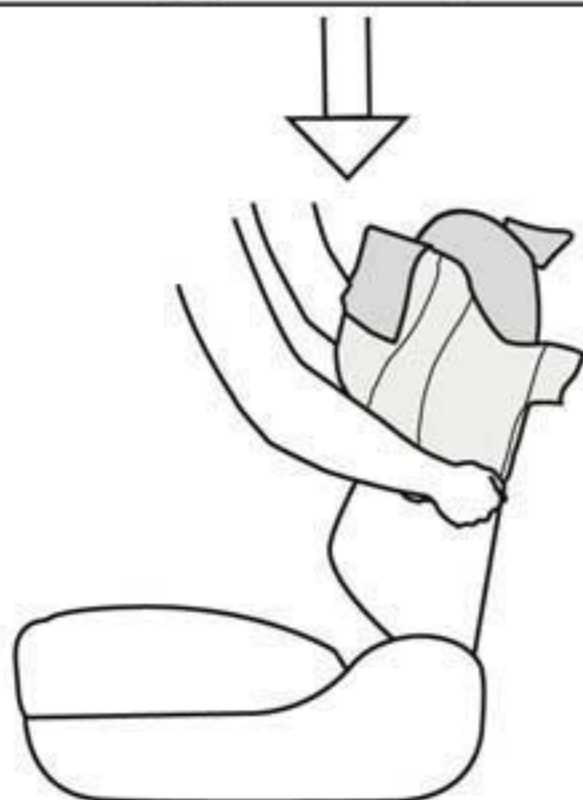

Placera och centrera klädseln efter nackstödsuttagen på ryggstödet. Dra ner klädseln ordentligt.

### 4.



Tyget ska tryckas in under plastdetaljerna om det är möjligt.

### 5.

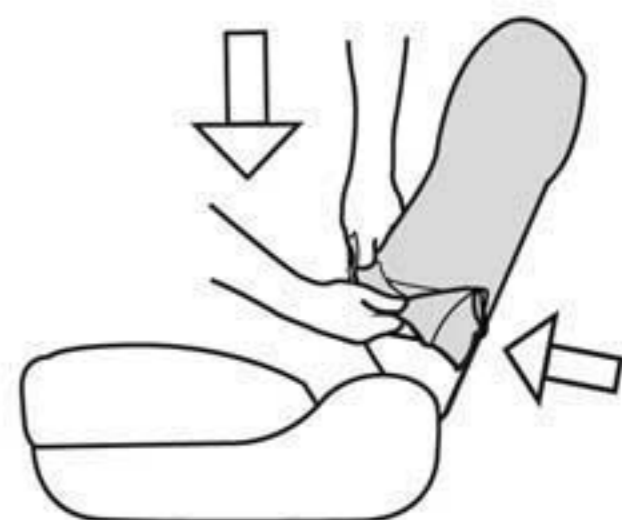

Dra tyget framåt så sömmarna passas in mot originalets sömmar.

### 6.



Bearbeta klädseln så den kommer in i ryggens skålning.

### 7.

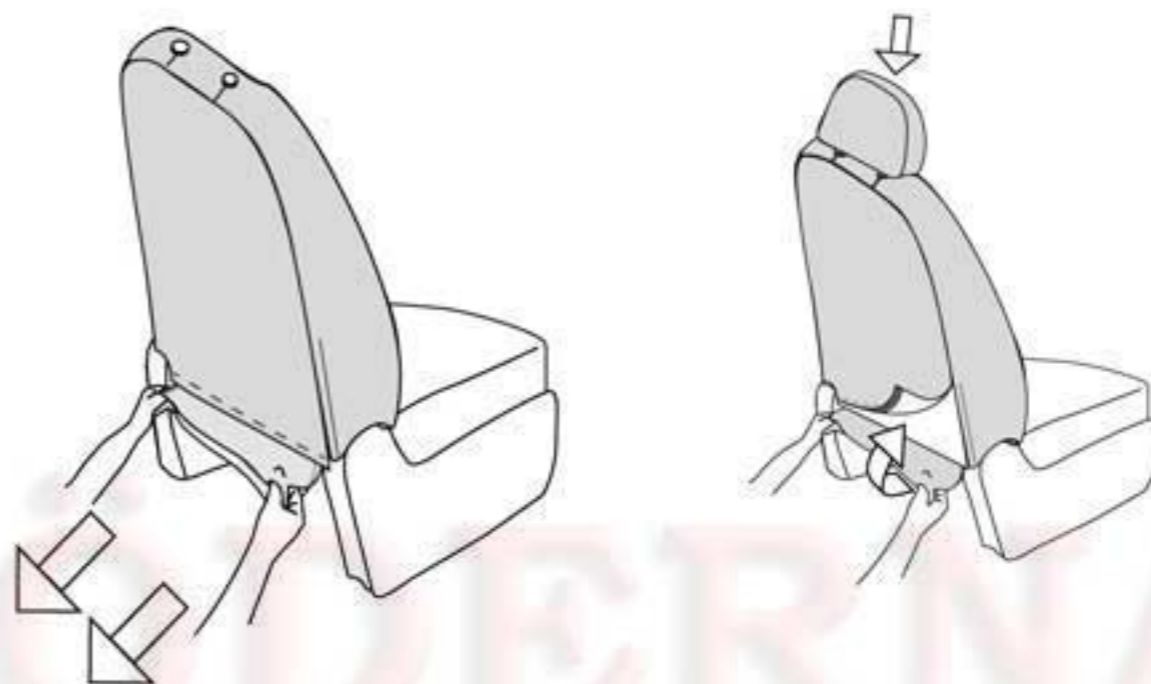

För igenom velourtyget mellan ryggstödet och sitsen. Dra kraftigt i velourtyget och fäst det mot kardborren, längst ner på baksidans insida. Har klädseln istället resåröglor monteras dessa efter att sitsen har monterats, se bild 11. Sätt tillbaka nackstödet.

8.

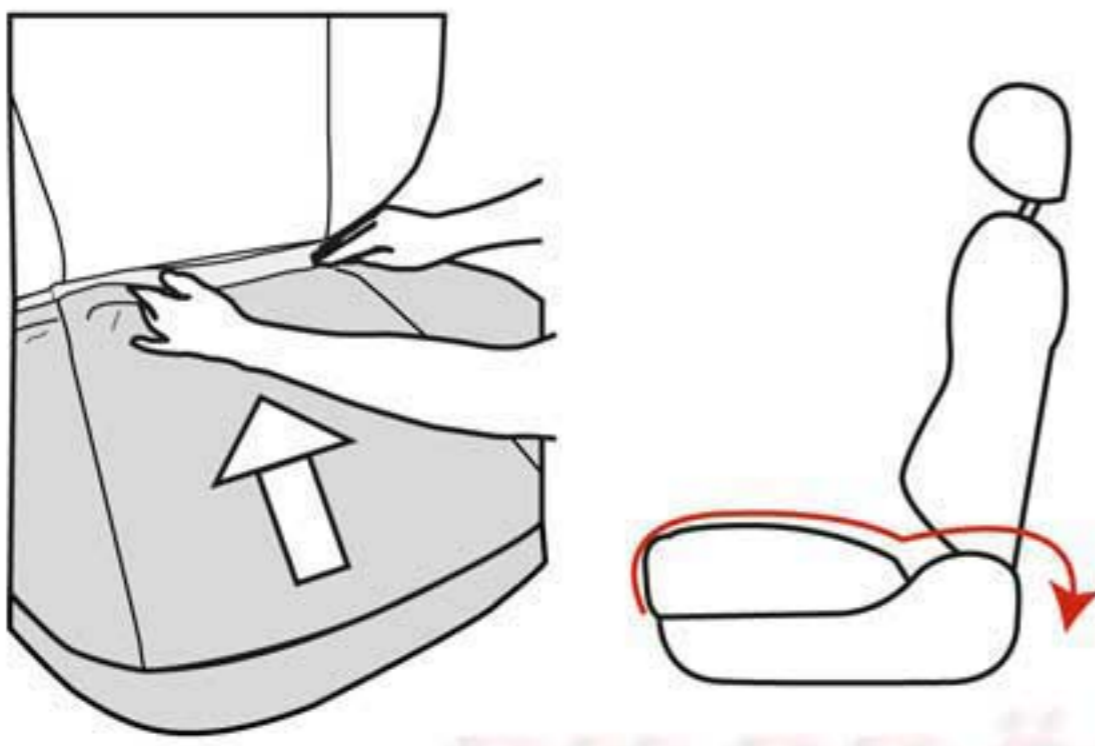

Klä sitsen; för igenom bakre tyget mellan ryggstödet och sitsen.

9.

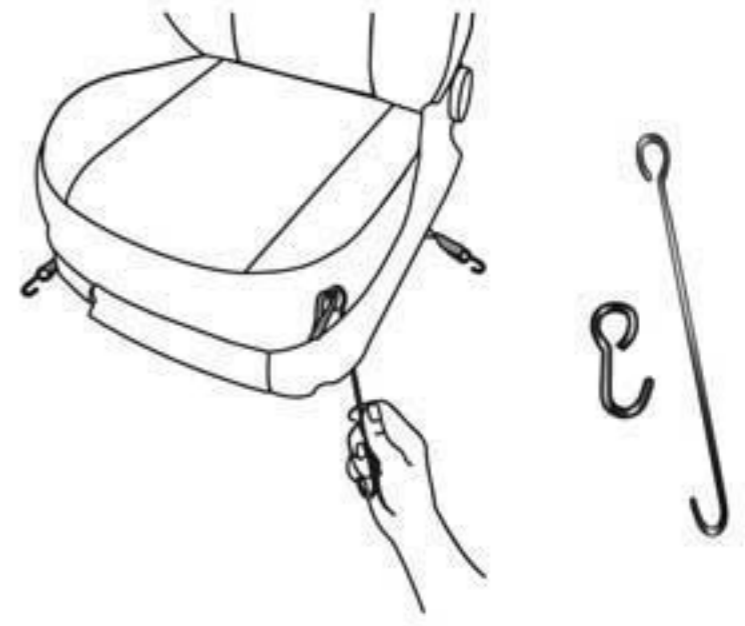

Tryck ner tyget och resåröglorna innanför eventuell platsarg, ta hjälp av bifogad monteringskrok.

10.

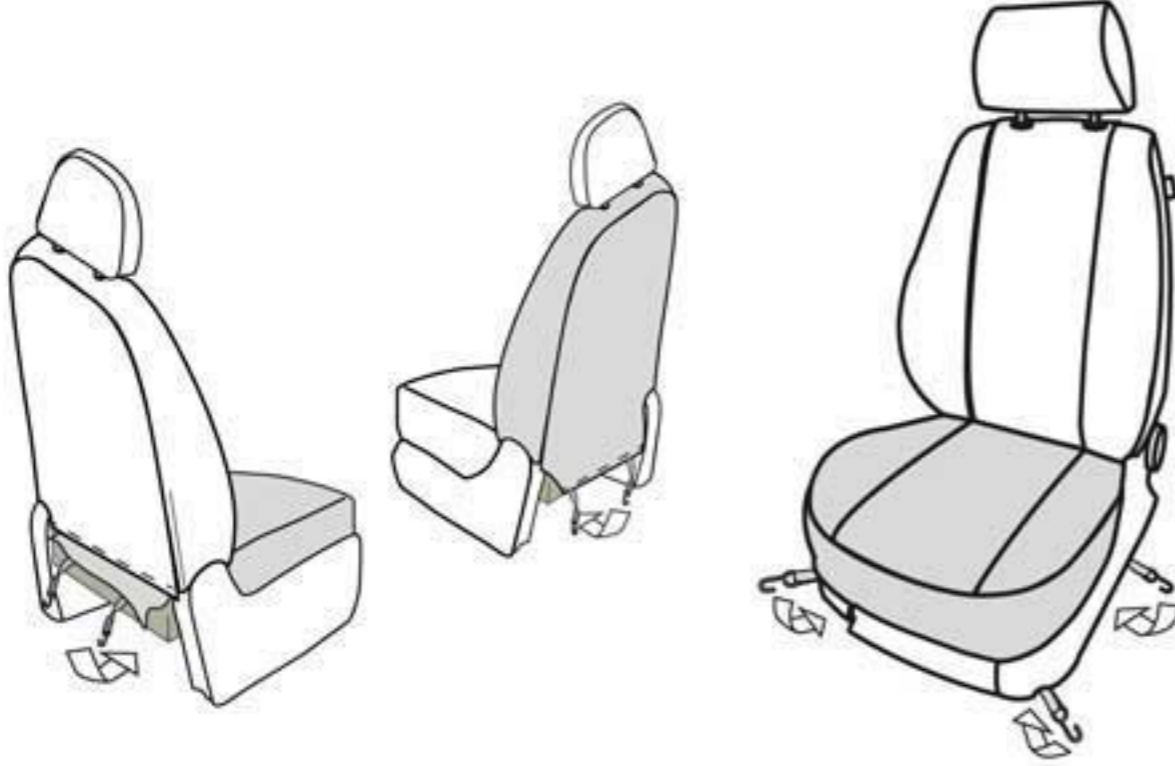

Monteringen varierar efter stolens modell. Fäst metallkrokarna i resåröglorna och möt dem om möjligt med öglorna mitt emot under sitsen. Fäst de övriga öglorna runt om på samma sätt som bild 10. Om klädseln till ryggen har resåröglor monteras dessa efter att sitsen monterats.

11.



Bearbeta klädseln för korrekt positionering av sidesömmarna.

12. Övriga monteringslösningar

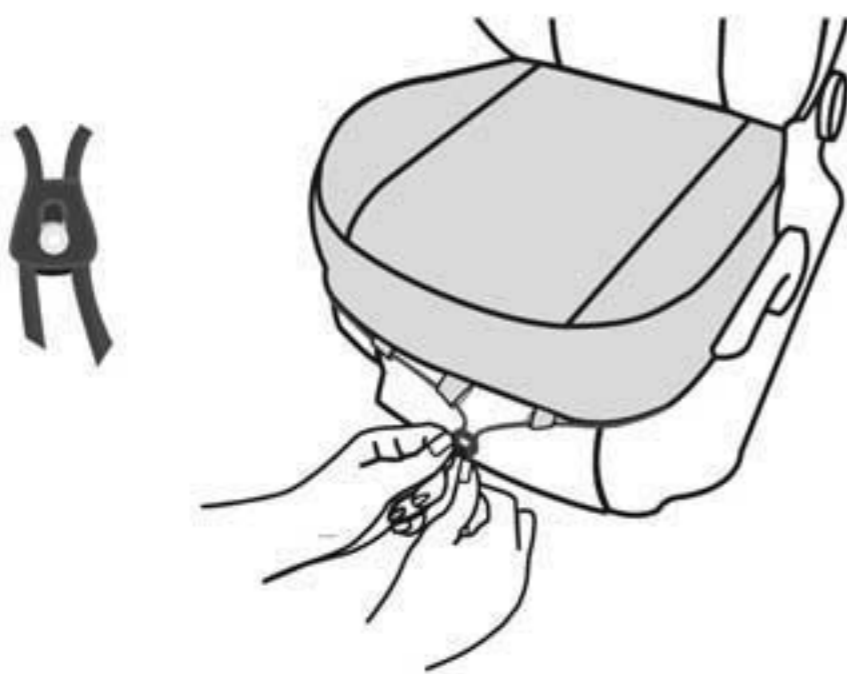

Placera klädseln enligt bild 8. Tryck ned tyget bakom platsargen. Dra åt resårnöret ca 30-50 cm så resårnöret går under sitsens hörn.

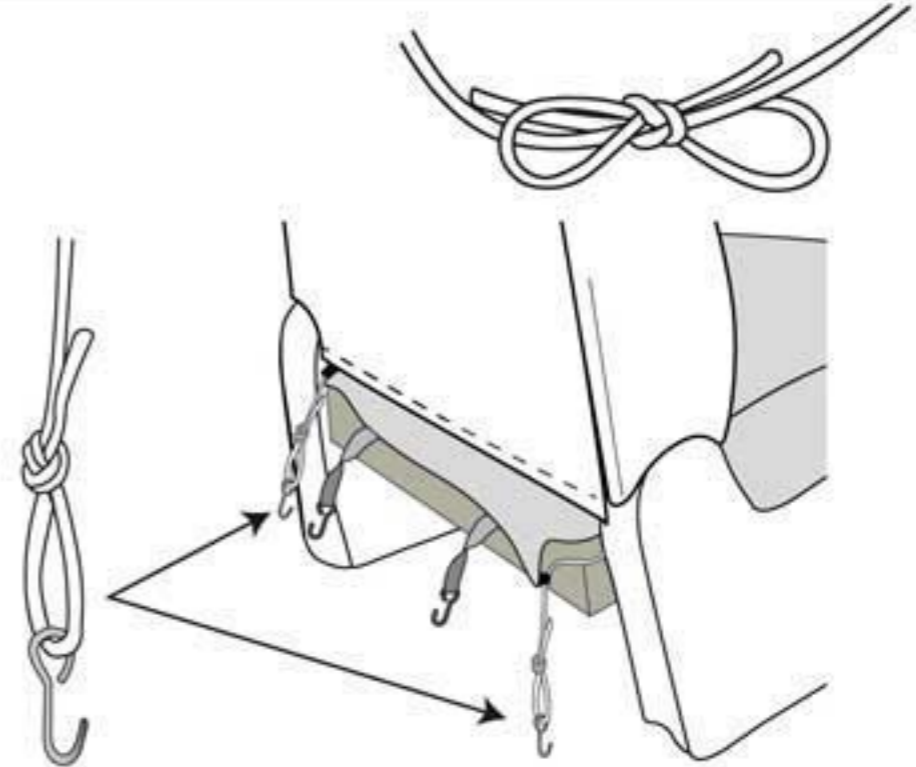

Klädsel med resårnöret runt dyna och platsarg. Knyt ihop eller knyt öglor och haka med krok.

BILBRÖDERNÄ

## Demontering av dynan

Om dynan inte går att demontera har klädsel oftast resårsnöre runt nederkanten med ett Fixlock-lås.

Demonteringsalternativ:

- A. Försök att dra sittdynan rakt upp i fronten, oftast i de främre hörnen.
- B. Dra sittdynan rakt upp i fronten då du trycker sittdynan tillbaka och sedan ner med en stark impuls.
- C. Ibland är kudden fäst med 2-4 skruvar fram och / eller 1-2 skruvar bak.
- D. Dra plast öglor eller plast "T-profiler" på framsidan under kudden.
- E. Vik sittdynan framåt. I vissa modeller finns det en ögla för att dra.

## Bakryggar

Om det är en lång öppning på baksidan för mittre 3-punktsbältet, montera klädseln under bältet och dra över som en jacka.

## Sidodelar i bakryggar

Sidodelar mellan ryggstödet och dörrarna är ofta fästade med en skruv eller en vikt klämma i stål på baksidan. (Om det finns en sidoairbag installerats bakom sidodelar, görs ingen klädsel för dessa delar). Du kan lossa sidodelen när sittdynan avlägsnas eller vikts. Tryck delen uppåt för att lossa den. Ibland måste man trycka på ett plastlås bakom sidopartiet innan du kan lyfta upp det. När du ska montera klädseln, knyt medföljande snöre på baksidan som snörningen på en sko. Dra sedan och knyt ihop.

